



uniview 宇视

智能交互平板

快速入门

V1.00

1 安全规范

负责安装和日常维护设备的人员必须具备安全操作基本技能。在操作设备前，请务必认真阅读和执行产品手册规定的安全规范。

- 确保接入的电源符合设备上标注的电源要求，供电电压稳定，超出电源规格范围可能导致设备无法正常使用或损坏。
- 确保设备工作环境的温度处于 0°C~40°C 之间，湿度处于 10%~80% 之间。温度不达标时可能会引起设备故障。在湿度较大的地区，要安装抽湿机，以保证湿度达到要求。
- 电源线布线时应避开通道，以免电源线被踩踏或受其它重物挤压。
- 请勿将蜡烛、水等火源和水源放置在设备附近。
- 机内有高压，请用户不要自行打开机壳。
- 设备屏幕易碎，在运输、安装过程中，请注意小心轻放，请勿重压，请勿用硬物敲击、挤压、刻划。由用户原因造成的屏幕损坏，本公司不予负责。
- 设备在安装调试和使用期间，需要确保工作区内环境干净整洁，灰尘浓度参照普通办公室的灰尘环境条件。
- 安装或移动设备应由两人以上协同完成，避免将设备放置在不稳定的桌子或其它物体上，防止造成意外的人员伤害和设备损坏。
- 请不要让设备长期处于待机状态。如果长时间不使用设备，请将电源拔掉。请勿频繁对设备进行开关机，开关机间隔不小于 3 分钟。
- 请不要将任何锐利物、金属或液体伸入/倒入散热孔内或触碰信号接头，以免电路短路及设备损坏，该行为或可导致电击危险。
- 设备由低温环境移至温暖区域时，设备内部可能产生凝露，为使凝露充分散发，应放置一段时间后再通电开机。

2 装箱清单

根据产品不同型号和不同版本，随箱附件可能有变动，请以实际为准。

序号	名称	数量	单位
1	智能交互平板	1	台
2	壁挂支架	1	个
3	电源线	1	根
4	触摸笔	2	根
5	遥控器	1	个

序号	名称	数量	单位
6	无线投屏器	1	个
7	用户资料	1	套

3 产品简介

本手册适用于多款产品，设备外观、接口等请以实物为准。

3.1 外观

图3-1 设备正面



图3-2 设备背面



1. 前置接口	2. 扬声器	3. 正面按键
4. 摄像头&麦克风	5. 支架安装孔	6. OPS 电脑插槽
7. 侧面接口	8. 把手	9. 电源接口&开关
10. 底部接口	-	-

3.2 接口/按钮

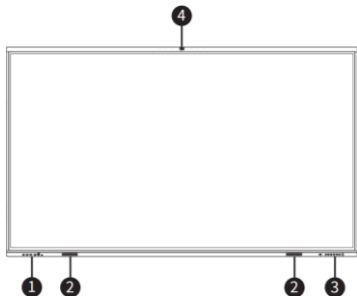
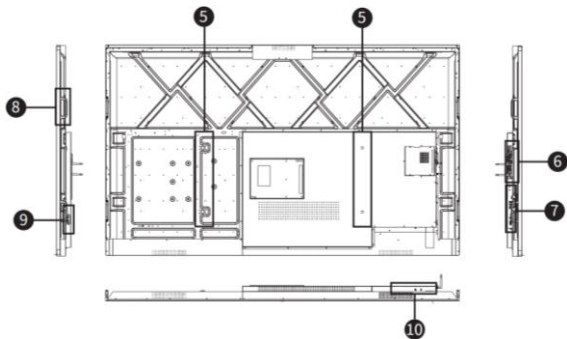
图3-3 正面接口



图3-4 正面按钮



图3-5 侧面接口



图3-6 底部接口







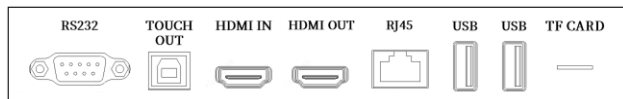

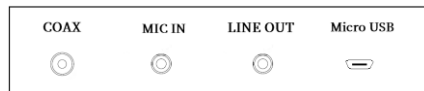

图3-7 电源接口模块



接口/按钮	描述
USB	USB 接口, 连接 USB 设备, 如 U 盘、键鼠等, 可接收 U 盘中的文件或使用键鼠控制本设备等
HDMI	HDMI 输入接口, 连接视频源设备, 将画面和音频同步显示播放在本设备中
TOUCH OUT	TOUCH 输出接口, 配合视频输入接口连接同一视频源设备, 如 PC 等, 可通过本设备触摸控制视频源设备
TYPE-C	Type-C 接口, 支持数据传输功能
	录屏按钮, 短按一下可开启本地屏幕录制功能
	图像比例按钮, 短按调节屏幕显示比例
	设置按钮, 短按一下打开设置界面, 可根据实际需要设置常用功能、网络等
	音量+/-按钮, 调节音量大小
	护眼按钮, 短按一下打开护眼模式
	电源按钮, 本设备处于通电未启动状态时, 短按一下启动设备。可根据指示灯显示来判断本设备的运行状态 <ul style="list-style-type: none"> ● 红色: 已通电未启动 ● 蓝色: 正在启动/正常运行 ● 熄灭: 未通电
RS232	RS232 接口, 连接 RS232 标准的设备, 如 PC 等, 接收控制信号
HDMI OUT	HDMI 输出接口, 连接显示器等显示设备, 将画面和音频同步显示播放显示设备上
RJ45	百兆网口, 连接网络设备, 如交换机, 使设备接入网络
TF CARD	TF 卡槽, 安装 TF 卡, 扩展本地缓存功能
COAX	音频输出接口, 连接音频播放设备, 播放本设备音频
MIC IN	麦克风输入接口, 连接麦克风
LINE OUT	音频输出接口, 连接音频播放设备, 播放本设备音频
电源接口	接入电源, 为本设备供电
电源开关	通电状态下连通/断开电源

3.3 遥控器

按键	描述	示意图
	电源开/关	
	静音开/关	
	上/下/左/右	
CH +	切换节目	
CH -	切换节目	
VOL +	音量加	
VOL -	音量减	
SOURCE	通道切换	
DISPLAY	画面信息显示	
OK	确认键	
MENU	菜单键	
EXIT	退出	

4 设备安装

4.1 支架安装

设备支持壁挂和落地移动支架两种安装方式，在此仅对壁挂支架进行说明，落地移动支架具体安装操作请参考支架对应资料。

安装壁挂支架前，请先选择合适的安装位置，选定的墙壁要求为实心砖块、实体混凝土或混凝土砌块的实体墙。

1. 在墙上标出 8 个孔的位置，用 $\varnothing 9.5$ 的冲击钻头钻孔，深度不小于 90mm，用 8 颗自攻螺丝和 8 颗膨胀胶塞把墙板 A 牢固可靠地安装在选定的墙壁上。

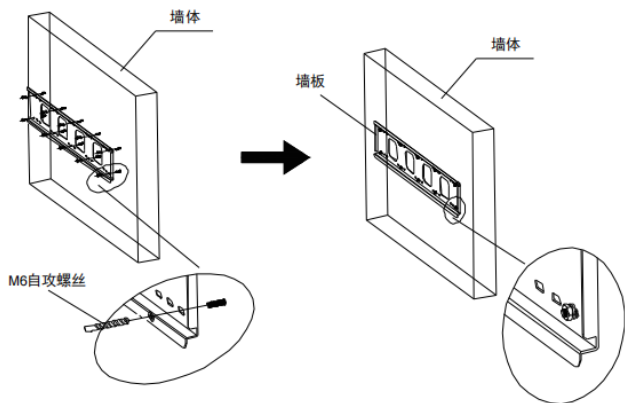
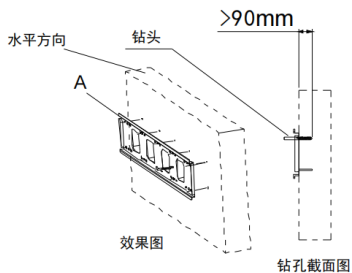

说明：

安装时使用水平仪调整墙板 A 的位置，以保证墙板 A 安装位置的水平。

2. 使用 4 颗 M8 螺丝将左右挂架 B 固定在设备背面的壁挂孔上，挂钩开口方向朝下，且需保证左右挂架 B 安装高度相同。

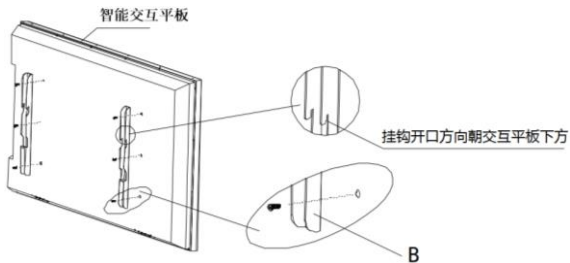

说明：

安装时请勿将设备直接放置在坚硬的水泥地板上，以免造成设备损伤。

3. 将安装好左右壁挂架的设备，通过挂架 B 上的挂钩挂到墙板 A 上，然后将挂架 B 下方的固定螺丝旋紧，顶住墙板 A 以防止滑动。

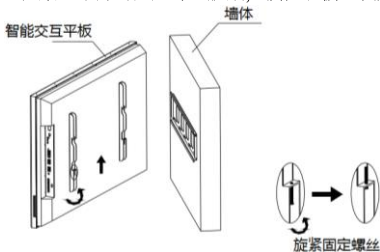

说明：

挂屏时必须两人以上同时操作，必须保证 2 根挂架的挂钩全部挂到墙板 A 上。

4.2 线缆连接

请参考接口/按钮说明，根据实际需要连接线缆或其他设备。



说明:

当设备的输入线缆长度超过3米时,需要使用材质优良的HDMI线缆或降低显示分辨率才能获得稳定的画面,线材质量较差时会产生噪点或图像不稳定等现象。

5 设备启动

首次使用设备时,请连接电源线并将电源开关置于ON,即可启动设备。

设备启动后,请您先完成开机向导配置,然后开始使用设备。

6 常见故障处理

故障现象	处理方法
电源指示灯红灯亮,指示灯无法转绿灯	<ul style="list-style-type: none">● 检查电源线插座电压和接地是否正常● 请尝试使用按键打开设备
无法开机,屏幕没有任何显示,没有声音,电源指示灯不亮	<ul style="list-style-type: none">● 检查电源线插座电压和接地是否正常● 检查电源开关是否置于“1”的位置● 检查按键是否正常
按键不起作用	检查按键是否有因为用力过猛无法弹起或者按键有灰尘挤压导致不起作用
外接PC,触摸无反应,提示“无法识别的USB设备”	<ul style="list-style-type: none">● 连接其他的TOUCH接口● 更换触摸线● 重新安装系统
无声音输出	在调节音量界面中调大声音,如果还是有问题,请进行如下操作: <ul style="list-style-type: none">● 若设备无声音,首先检测扬声器是否正常,将装有音乐的U盘插到USB接口上,播放音乐测试有无声音。若有声音,则扬声器正常。若无声音,可能是扬声器或者板卡的问题● 若扬声器正常,则一般是系统问题,请重新安装系统

故障现象	处理方法
外接音箱有杂音	<ul style="list-style-type: none"> ● 检查音箱或者线材是否有电磁干扰 ● 使用功能正常的耳机检查是否有杂音，若无，为音箱问题，需要更换音箱
Wi-Fi 信号较弱	<ul style="list-style-type: none"> ● 检查无线路由工作是否正常 ● 检查设备周围是否有干扰遮挡
无法连接 Wi-Fi	<ul style="list-style-type: none"> ● 检查环境网络信号强度，无线路由是否工作正常 ● 检查 IP 设置，是否需要自动获取 IP
无法连接有线网络	<p>检查有线网络和网线是否正常</p> <ul style="list-style-type: none"> ● Win7 系统: 打开控制面板->网络和 internet->网络和共享中心->更改适配器设置->在本地连接右键点属性->选择 internet 协议版本 4，双击打开->选择“自动获取 IP 地址”、“自动获取 DNS 地址” ● Win10 系统: 打开设置->网络和 internet->网络和共享中心->更改适配器设置->在本地连接右键点属性->选择 internet 协议版本 4，双击打开->选择“自动获取 IP 地址”、“自动获取 DNS 地址”
屏幕玻璃上有水雾	此现象属于正常现象，是由于屏幕玻璃内外温度差导致水雾产生，一般情况通电拷机就可以消失，不影响正常使用
屏幕画面有点线或波纹干扰	<ul style="list-style-type: none"> ● 检查附近是否有干扰设备，将其远离设备，或把设备的电源插头插入另一个插座 ● 检查视频线线材是否优良
设备失去响应, 不能进行操作	断开设备电源，等待一分钟左右重启设备
触摸反应慢，失灵	检查设备是否运行程序过多，清理占内存较大的程序或重启设备
OPS 模块开机异常，无画面显示且触摸无反应	检查 OPS 模块是否固定好，重新安装固定 OPS 模块

声明与安全须知

版权声明

©2024 浙江宇视科技有限公司。保留一切权利。

未经浙江宇视科技有限公司（下称“本公司”）的书面许可，任何单位和个人不得擅自摘抄、复制本手册内容的部分或全部，并不得以任何形式传播。

本手册描述的产品中，可能包含本公司及其可能存在的许可人享有版权的软件。未经相关权利人的许可，任何人不能以任何形式对前述软件进行复制、分发、修改、摘录、反编译、反汇编、解密、反向工程、出租、转让、分许可等侵犯软件版权的行为。

商标声明

 是浙江宇视科技有限公司的商标或注册商标。



HDMI、HDMI High-Definition Multimedia Interface 等词汇、HDMI 商业外观及 HDMI 标识均为 HDMI Licensing Administrator, Inc. 的商标或注册商标。

在本手册以及本手册描述的产品中，出现的其他商标、产品名称、服务名称以及公司名称，由其各自的所有人拥有。

出口管制合规声明

本公司遵守包括中国、美国等全球范围内适用的出口管制法律法规，并且贯彻执行与硬件、软件、技术的出口、再出口及转让相关的要求。就本手册所描述的产品，请您全面理解并严格遵守国内外适用的出口管制法律法规。

免责声明

- 本公司对使用本手册或使用本公司产品导致的任何特殊、附带、偶然或间接的损害不承担责任、不进行赔偿，包括但不限于商业利润损失、数据或文档丢失产生的损失。
- 本文档中描述的产品均“按照现状”提供，除非适用法律要求，本手册仅作为使用指导，所有陈述、信息和建议不构成任何明示或暗示的担保，包括但不限于适销性、质量满意度、适合特定目的、不侵犯第三方权利等保证。
- 若您将产品接入互联网需自担风险，包括但不限于可能遭受网络攻击、黑客攻击、病毒感染等，请您加强网络、设备数据和个人信息等的保护，采取保障设备网络安全的必要措施。本公司对因此造成的产品工作异常、信息泄露等问题不承担任何责任，但本公司会及时提供产品相关安全维护支持。
- 在适用法律未明令禁止的情况下，对于因使用或无法使用本产品或服务而引起的任何直接或间接损失，包括但不限于利润或销售损失、数据丢失或采购替代商品或服务的成本、业务中断等，本公司及其员工、许可方或附属公司都不承担赔偿责任，即使其已被告知存在此种损害的可能性也是如此。某些司法管辖区不允许对人身伤害、附带或从属损害等进行责任限制，则此限制可能不适用于您。
- 本公司对您的所有损害承担的总责任限额不超过您购买本公司产品所支付的价款。

隐私保护提醒

本公司遵循适用的隐私保护法律法规。您可以访问宇视科技官网查询我们的隐私政策。本手册描述的产品，可能会采集人脸、指纹、车牌、邮箱、电话、GPS 等个人信息。产品使用过程中，请遵守所在地区或国家的隐私保护法律法规，保障您和他人的合法权益。

关于本手册

- 本手册供多个型号产品使用，产品外观和功能请以实物为准。
- 本手册配套多个软件版本，产品界面和功能请以实际软件为准。
- 本手册内容可能包含技术性误差或印刷性错误，以本公司最终解释为准。
- 因未按本手册中的指导进行操作而造成的任何损失，由使用方自己承担责任。
- 本公司保留在没有通知或提示的情况下修改本手册中任何信息的权利。由于产品版本升级或相关地区的法律法规要求等原因，本手册内容会不定期进行更新，更新的内容将体现在新版本中。

网络安全须知

请根据产品选择必要的措施保障设备网络安全。

保障设备网络安全的必须措施

- **修改出厂默认密码并使用强密码：**建议您在首次登录时修改出厂默认密码，并尽可能使用强密码（8 个字符以上，含大小写、数字和特殊字符），以免遭受攻击。
- **更新固件：**建议您将设备固件更新到最新版本，以保证设备享有最新的功能和安全性。最新固件可访问本公司官网或联系当地代理商获取。

以下建议可以增强设备的网络安全强度

- **定期修改密码：**建议定期修改密码并妥善保管，确保仅获取授权的用户才能登录设备。
- **开启 HTTP/SSL 加密：**设置 SSL 证书加密 HTTP 传输，保证信息传输的安全性。
- **开启 IP 地址过滤：**仅允许指定 IP 地址的设备访问系统。
- **仅保留必须使用的端口映射：**根据业务需要在路由器或防火墙配置对外开放的最小端口集合，仅保留必须使用的端口映射。请勿把设备 IP 地址设置成 DMZ 或全端口映射。
- **关闭自动登录或记住密码功能：**如果您的电脑存在多个用户使用的情况，建议关闭自动登录和记住密码功能，防止未经授权的用户访问系统。
- **避免使用相同的用户名和密码：**建议使用区别于社交账户、银行、电邮等的用户名或密码，保证在您的社交账户、银行、电邮等账户信息泄露的情况下，获取到这些信息的人无法入侵系统。
- **限制普通账户权限：**如果您的系统是为多个用户服务的，请确保每个用户只获得了个人作业中必须的权限。
- **关闭 UPnP：**启用 UPnP 协议后，路由器将自动映射内网端口。这虽然方便了用户使用，但系统会自动转发相应端口的数据，从而导致本应该受限的数据存在被他人窃取的风险。如果您已在路由器上手工打开了 HTTP 和 TCP 端口映射，建议关闭此功能。
- **SNMP 功能：**如果您不需要使用 SNMP 功能，请关闭此功能。若需使用，建议配置使用更为安全的 SNMPV3 功能。

- **组播**: 组播技术适用于将视频数据在多个设备中进行传递, 若您不需要使用此功能, 建议关闭网络中的组播功能。
- **检查日志**: 定期检查设备日志, 以发现一些异常的访问或操作。
- **物理保护**: 为了您的设备安全, 建议将设备放在有锁的房间内或放在有锁的机柜里, 防止未经授权的物理操作。
- **隔离视频监控网络**: 建议将视频监控网络与其他业务网络进行隔离, 以免其他业务网络中的未经授权的用户访问这些安防设备。

您可以访问宇视科技官网【安全应急响应】, 获取相关安全公告和最新的安全建议。

使用安全须知

负责安装和日常维护本设备的人员必须具备安全操作基本技能。请在设备使用前仔细阅读并在使用时严格遵守以下安全操作规范, 以免造成危险事故、财产损失等危害。

存储、运输、使用要求

- 请确保设备放置或安装场所的温度、湿度、灰尘、腐蚀性气体、电磁辐射等指标满足设备使用环境要求。
- 请确保设备放置或安装平稳可靠, 防止坠落。
- 除非特别说明, 请勿将设备直接堆叠放置。
- 请确保设备工作环境通风良好, 设备通风口畅通。
- 请防止水或其他液体流入设备, 以免损坏设备和发生电击、火灾等危险。
- 请确保环境电压稳定并符合设备供电要求, 务必在额定输入输出范围内使用设备, 注意整体供电功率大于设备设计最大功率之和。
- 请确保设备安装正确后再上电使用, 以免因连接错误造成人身伤害和设备部件损坏。
- 请勿擅自撕毁设备机箱的防拆封条和拆卸设备。如需维修设备, 请咨询专业人员。
- 移动设备之前请断开电源, 以免发生触电危险。
- 对于室外设备, 请在工程安装时按规范要求做好防水工作。
- 警告: 在居住环境中, 运行此设备可能会造成无线电干扰。

电源要求

- 请严格遵守当地各项电气安全标准。
- 请务必按照要求使用电池, 否则可能导致电池起火、爆炸的危险。如需更换电池, 请务必使用与原装电池同类型号的电池。
- 请务必使用本地区推荐使用的电线组件(电源线), 并在其额定规格内使用。
- 请务必使用设备标配的电源适配器。
- 请使用带保护接地连接的电网电源输出插座。
- 对有接地要求的设备, 请确保接地合规。

限制性物质

部件名称	限制物质或元素					
	铅 (Pb)	汞 (Hg)	镉 (Cd)	六价铬 (Cr(VI))	多溴 联苯 (PBB)	多溴 二苯醚 (PBDE)
金属部件	×	○	○	○	○	○
塑胶部件	○	○	○	○	○	○
印制电路板	×	○	○	○	○	○
连接件/紧固件/ 散热件	×	○	○	○	○	○
电源/适配器(如 果有)	×	○	○	○	○	○
线缆/线材	×	○	○	○	○	○
附件	×	○	○	○	○	○

本表格依据 SJ/T 11364 的规定编制。

○：表示该限制物质在该部件所有均质材料中的含量均在 GB/T 26572 规定的限量要求以下；

×：表示该限制物质至少在该部件的某一均质材料中的含量超出 GB/T 26572 规定的限量要求，且目前业内无成熟的替代方案，此产品符合中国 RoHS 达标管理目录限用物质应用例外清单和欧盟 RoHS 指令环保要求；

(注：不同产品，限制物质或元素存在差异。)

中国回收信息《废弃电气电子产品回收处理管理条例》提示性说明

当您不再需要使用此产品时，请遵守国家或当地有关废弃电器电子产品回收处理相关规定，交给有废电器电子产品处理资格的企业回收处理。

用户保修登记卡

产品保修政策：请访问官网 http://www.uniview.com/service_policy 查阅

售后服务热线：400-655-2828

客户服务网址：<http://www.uniview.com/service>

更多信息请访问网站：<http://www.uniview.com>

产品条码及产品代码(SN & PID):

购买时间：_____年____月____日

用户名称：_____

经销商：_____

详细地址：_____

服务电话：_____

经销单位：（盖章）

保修卡须经销售商盖章方有效

合格证

QUALIFICATION CARD

检验员(Qc): 合格/PASS